

(Ф 03.02 – 107)

МІНІСТЕРСТВО ОСВІТИ І НАУКИ УКРАЇНИ

Національний авіаційний університет



ОСВІТНЬО – ПРОФЕСІЙНА ПРОГРАМА

«ДИЗАЙН АРХІТЕКТУРНОГО СЕРЕДОВИЩА»

Другого (магістерського) рівня вищої освіти

за спеціальністю 191 Архітектура та містобудування
галузі знань 19 Архітектура та будівництво

СМЯ НАУ ОПП 10.01.06 – 04 – 2022

Освітньо-професійна програма
Затверджена Вченою радою

протокол № 5 від 21.09.2022 р.

Вводиться в дію наказом ректора
Ректор

Максим ДУЦЬКИЙ
наказ № 326/від 21.10.2022 р.



КИЇВ

	Система менеджменту якості. ОСВІТНЬО-ПРОФЕСІЙНА ПРОГРАМА «Дизайн архітектурного середовища» Спеціальність 191 «Архітектура та містобудування» Галузь знань 19 «Архітектура та будівництво» другого (магістерського) рівня вищої освіти	Шифр документа	СМЯ НАУ ОПП 10.01.06 – 04 – 2022
		Стор. 2 з 23	

Стандарт вищої освіти України: другий (магістерський) рівень,
галузь знань 19 Архітектура та будівництво,
спеціальність 191 Архітектура та містобудування
Стандарт вищої освіти затверджено наказом Міністерства освіти і науки України
від 09. 05.2022 р. № 418.

ЛИСТ ПОГОДЖЕННЯ освітньо-професійної програми

ПОГОДЖЕНО
Науково-методичною радою
Національного авіаційного університету
протокол № 4
від « 20 » вересня 2022 р.

Голова НМР НАУ,
Проректор з навчальної роботи
 Анатолій ПОЛУХІН

ПОГОДЖЕНО
Вченою радою Факультету архітектури,
будівництва та дизайну
протокол № 8
від « 22 » серпня 2022 р.

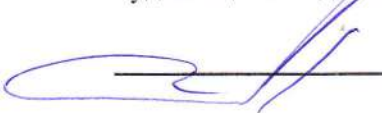
Голова Вченої ради Факультету архітектури,
будівництва та дизайну
 Олександр СТЕПАНЧУК

ПОГОДЖЕНО
Кафедрою архітектури
та просторового планування
протокол засідання № 16
від " 15 " 08 2022 р.

Завідувач кафедри
 Андрій МАРКОВСЬКИЙ

ПОГОДЖЕНО
Студентською радою Факультету
архітектури, будівництва та дизайну
протокол № 29
від " 15 " 08 2022 р.

Голова Студентської ради
 Катерина АНІКАНОВА

	Система менеджменту якості. ОСВІТНЬО-ПРОФЕСІЙНА ПРОГРАМА «Дизайн архітектурного середовища» Спеціальність 191 «Архітектура та містобудування» Галузь знань 19 «Архітектура та будівництво» другого (магістерського) рівня вищої освіти	Шифр документа	СМЯ НАУ ОПП 10.01.06 – 04 – 2022
		Стор. 3 з 23	

ПЕРЕДМОВА

Розроблено робочою групою освітньо-професійної програми (спеціальності 191 «Архітектура та містобудування», рік вступу – 2022-й та наступні до нової редакції освітньої програми) у складі:

ГАРАНТ ОСВІТНЬОЇ ПРОГРАМИ:

Марковський Андрій Ігорович – д.арх., доцент, завідувач кафедри архітектури

(підпис)

ЧЛЕНИ РОБОЧОЇ ГРУПИ:

Сергій БУРАВЧЕНКО – канд. арх., професор кафедри архітектури

(підпис)

Олександр КРИЖАНІВСЬКИЙ – канд. арх., доцент кафедри архітектури

(підпис)

Тарас КАРПЕНКО
здобувач вищої освіти (навчається на
освітньо-професійній програмі)



(підпис)

ЗОВНІШНІ СТЕЙКХОЛДЕРИ

Микола ЯКОВЛЄВ – д.т.н., професор, академік-секретар відділення синтезу
пластичних мистецтв НАМУ

(підпис)

Олександр ЧИЖЕВСЬКИЙ – канд. арх., доцент, голова НСАУ

(підпис)

Віктор ТІМОХІН – д.арх., професор, завідувач кафедри дизайну
архітектурного середовища КНУБА



(підпис)

Рецензії-відгуки зовнішніх стейкхолдерів (додаються).

Рівень документа – 3б

Плановий термін між ревізіями – 1 рік

Контрольний примірник

	<p>Система менеджменту якості. ОСВІТНЬО-ПРОФЕСІЙНА ПРОГРАМА «Дизайн архітектурного середовища» Спеціальність 191 «Архітектура та містобудування» Галузь знань 19 «Архітектура та будівництво» другого (магістерського) рівня вищої освіти</p>	Шифр документа	СМЯ НАУ ОПП 10.01.06 – 04 – 2022
		Стор. 4 з 23	

1. Профіль освітньо-професійної програми

Розділ 1. Загальна інформація		
1.1.	Повна назва закладу вищої освіти та структурного підрозділу	Національний авіаційний університет, Факультет архітектури, будівництва та дизайну, Кафедра архітектури та просторового планування
1.2.	Ступінь вищої освіти та назва кваліфікації мовою оригіналу	Ступінь вищої освіти: Магістр Освітня кваліфікація: Магістр архітектури та містобудування
1.3.	Офіційна назва освітньо-професійної програми та спеціалізації (за наявності)	Дизайн архітектурного середовища
1.4.	Тип диплому та обсяг освітньо-професійної програми	Диплом магістра, одиничний, обсяг програми становить 90 кредитів ЄКТС. Термін навчання становить 1 рік і 4 місяці (денна форма навчання)
1.5.	Акредитаційна інституція	Акредитаційна комісія, Міністерство освіти і науки України, сертифікат серія УД № 11005831 від 12.11.2018 р.
1.6.	Період акредитації	До 01.07.2023р
1.7.	Цикл/рівень	7 рівень Національної рамки кваліфікацій України (НРК України), другий цикл Європейського простору вищої освіти (FQ-EHEA), 7 рівень Європейської рамки кваліфікацій для навчання впродовж життя (EQF-LLL).
1.8.	Передумови	Наявність освітнього ступеня бакалавра Фахові вступні випробування для осіб, що здобули попередній рівень вищої освіти за іншими спеціальностями передбачають перевірку набуття особою спеціальних (фахових) компетентностей та здобуття ними результатів навчання, що визначені стандартом вищої освіти зі спеціальності 191 Архітектура та містобудування для першого (бакалаврського) рівня вищої освіти
1.9.	Форма навчання	Денна
1.10	Мова(и) викладання	Українська
1.11	Інтернет-адреса постійного розміщення опису освітньо-професійної програми	http://er.nau.edu.ua/

	Система менеджменту якості. ОСВІТНЬО-ПРОФЕСІЙНА ПРОГРАМА «Дизайн архітектурного середовища» Спеціальність 191 «Архітектура та містобудування» Галузь знань 19 «Архітектура та будівництво» другого (магістерського) рівня вищої освіти	Шифр документа	СМЯ НАУ ОПП 10.01.06 – 04 – 2022
		Стор. 5 з 23	

Розділ 2. Ціль освітньо-професійної програми

- 2.1. Ціль освітньо-професійної програми полягає у розвитку особистості студента і якісній підготовці конкурентоспроможних креативних фахівців для творчої проектної та науково-дослідної діяльності у сфері архітектури та містобудування, ландшафтної архітектури, здатних розв'язувати задачі дослідницького та/або інноваційного характеру у цій сфері, проектувати об'єкти архітектурного середовища (зокрема, пов'язані з авіаційно-космічною галуззю), формувати громадський простір, розробляти проекти реконструкції будівель і споруд з використанням сучасних технологій, зокрема, інформаційно-комунікаційних, засобів, методів та матеріалів.

Розділ 3. Характеристика освітньо-професійної програми

- | | | |
|-----|--|--|
| 3.1 | Предметна область (Об'єкт діяльності, теоретичний зміст) | Галузь знань 19 «Архітектура та будівництво»
Спеціальність 191 «Архітектура та містобудування»
Об'єкти вивчення та діяльності: об'єкти архітектури та містобудування – будинки і споруди житлово-цивільного, комунального, промислового та іншого призначення; їх інтер'єри та обладнання; архітектурно-містобудівні комплекси; об'єкти благоустрою, садово-паркової та ландшафтної архітектури, монументального і декоративно-прикладного мистецтва; території (частини територій) адміністративно-територіальних одиниць і населених пунктів; реконструкція та реставрація об'єктів архітектури та містобудування, теорія архітектурно-містобудівної діяльності.
Теоретичний зміст предметної області: поняття, концепції та принципи архітектурно-містобудівної діяльності; архітектурного проектування. |
|-----|--|--|



Система менеджменту якості.
ОСВІТНЬО-ПРОФЕСІЙНА ПРОГРАМА
«Дизайн архітектурного середовища»
Спеціальність 191 «Архітектура та містобудування»
Галузь знань 19 «Архітектура та будівництво»
другого (магістерського) рівня вищої освіти

Шифр
документа

СМЯ НАУ ОПП
10.01.06 – 04 – 2022

Стор. 6 з 23

3.2.	Орієнтація освітньо-професійної програми	<p>Освітньо-професійна програма орієнтована на поглиблене опанування знаннями, уміннями, навичками і компетентностями з дизайну екологічного архітектурного середовища через вивчення і дослідження новітніх наукових результатів в галузі архітектури та містобудування, на комплексному впровадженні інформаційно-комунікаційних технологій з акцентом на графічних та електронних формах подачі проектних рішень, на посиленні ролі самостійної роботи студентів, на вільному володінні фаховою лексикою рідною та іноземною мовами.</p> <p>Освітньо-професійна підготовка магістра має прикладний характер з опорою на системний аналіз та наукові дослідження. Структура ОПП передбачає динамічне, інтегративне та інтерактивне навчання. ОПП ґрунтується на комплексному підході до здійснення майбутньої професійної діяльності та реалізує його через навчання, аналітичну, дослідницьку і самоосвітню діяльність та практичну підготовку.</p>
3.3.	Основний фокус освітньо-професійної програми та спеціалізації (за наявності)	<p>Вища освіта в галузі знань 19 «Архітектура та будівництво», спеціальності 191 «Архітектура та містобудування» з поглибленою спеціальною підготовкою в сфері дизайну архітектурного середовища. Ключовими аспектами цієї ОПП визначено акцентацію на комплексній інформатизації навчального процесу; на екологізації змісту освіти; на опрацюванні професійної підготовки, зокрема, під час навчання архітектурного проектування (виконання курсових проєктів та дипломних робіт реального характеру з використанням ІКТ, САПР та BIM).</p> <p>Ключові слова: архітектура, містобудування, дизайн архітектурного середовища, наукові дослідження, евристична діяльність, планування міст, проектування будівель і споруд, реконструкція і реставрація будівель і споруд, ландшафтний дизайн, дизайн інтер'єру, архітектурна композиція, конструкція будівель і споруд, середовище життєдіяльності людини, енергоощадність та енергоефективність, BIM.</p>

	<p style="text-align: center;">Система менеджменту якості. ОСВІТНЬО-ПРОФЕСІЙНА ПРОГРАМА «Дизайн архітектурного середовища» Спеціальність 191 «Архітектура та містобудування» Галузь знань 19 «Архітектура та будівництво» другого (магістерського) рівня вищої освіти</p>	<p style="text-align: center;">Шифр документа</p>	<p style="text-align: center;">СМЯ НАУ ОПП 10.01.06 – 04 – 2022</p>
		<p>Стор. 7 з 23</p>	
<p>3.4.</p>	<p>Особливості освітньо-професійної програми</p>	<p>ОПП враховує сучасні світові тенденції у архітектурі, будівництві, містобудуванні та розвитку галузі знань «Архітектура та містобудування», охоплює дисципліни, які передбачають інтеграцію теоретичних знань з практичними вміннями та навичками майбутньої професійної діяльності з дизайну архітектурного середовища. Зокрема, акцентується увага на аналітико-евристичній діяльності та опануванні сучасних професійних САПР та BIM-технологій.</p> <p>Відмінність ОПП полягає у орієнтації на потреби авіаційної галузі в архітектурних об'єктах, а також у широкому використанні концепції психологічного комфорту людини у сформованому архітектурному середовищі перебування.</p>	
<p>Розділ 4. Придатність випускників до працевлаштування та подальшого навчання</p>			
<p>4.1.</p>	<p>Придатність до працевлаштування</p>	<p>В установах та організаціях, що працюють у сфері архітектури, містобудування, ландшафтної архітектури, реконструкції і реставрації архітектурних об'єктів, дизайну архітектурного середовища та будівництва, органи державного управління та місцевого самоврядування, заклади вищої освіти.</p> <p>Типовими посадами для працевлаштування випускників згідно з Національним класифікатором України: Класифікатор професій ДК003:2010., є:</p> <p>2141.1 Молодший науковий співробітник (архітектура, планування міст)</p> <p>2141.2 Архітектор</p> <p>2141.2 Архітектор з реставрації пам'яток архітектури та містобудування</p> <p>2141.2 Інженер-проектувальник (планування міст)</p> <p>Також, з урахуванням вимог ринку праці, видами професійної діяльності магістра архітектури та містобудування можуть бути:</p> <p><i>Секція F – Будівництво</i></p> <p><i>Секція M – Професійна, наукова та технічна діяльність</i></p> <p>Розділ 71 – Діяльність у сферах архітектури та інжинірингу; технічні випробування та дослідження</p> <p>Група 71.1 Діяльність у сферах архітектури та</p>	



Система менеджменту якості.
ОСВІТНЬО-ПРОФЕСІЙНА ПРОГРАМА
«Дизайн архітектурного середовища»
Спеціальність 191 «Архітектура та містобудування»
Галузь знань 19 «Архітектура та будівництво»
другого (магістерського) рівня вищої освіти

Шифр
документа

СМЯ НАУ ОПП
10.01.06 – 04 – 2022

Стор. 8 з 23

інжинірингу; технічні випробування та дослідження

Клас 71.11 Діяльність у сфері архітектури

Розділ 72 – Наукові дослідження та розробки

Група 72.1 Дослідження й експериментальні

розробки у сфері природничих і технічних наук

Клас 72.19 – Дослідження й експериментальні

розробки у сфері інших природничих і

технічних наук

Розділ 74 – Інша професійна, наукова та
технічна діяльність

Група 74.1 - Спеціалізована діяльність із
дизайну

Клас 74.90 - Інша професійна, наукова та
технічна діяльність, н.в.і.у.

*Секція N – Діяльність у сфері адміністративного
та допоміжного обслуговування*

Розділ 81 – Обслуговування будинків і
територій

Група 81.3 Надання ландшафтних послуг

Клас 81.30 – Надання ландшафтних послуг

Розділ 82 – Адміністративна та допоміжна

офісна діяльність, інші допоміжні комерційні
послуги

*Секція R – Мистецтво, спорт, розваги та
відпочинок*

	<p style="text-align: center;">Система менеджменту якості. ОСВІТНЬО-ПРОФЕСІЙНА ПРОГРАМА «Дизайн архітектурного середовища» Спеціальність 191 «Архітектура та містобудування» Галузь знань 19 «Архітектура та будівництво» другого (магістерського) рівня вищої освіти</p>	<p style="text-align: center;">Шифр документа</p>	<p style="text-align: center;">СМЯ НАУ ОПП 10.01.06 – 04 – 2022</p>
		<p>Стор. 9 з 23</p>	
		<p>Розділ 90 – Діяльність у сфері творчості, мистецтва та розваг Група 90.0 Діяльність у сфері творчості, мистецтва та розваг Клас 90.01 Індивідуальна мистецька діяльність Клас 91.03 Діяльність із охорони та використання пам'яток історії, будівель та інших пам'яток культури Фахівець з архітектури здатний виконувати професійну роботу, зазначену в Національному класифікаторі України ДК 003:2010 «Класифікатор професій» (затверджений наказом Держспоживстандарту України від 28.11.2010 р. № 327), і може займати первинні посади: 2141.2 Архітектор 2442.2 Фахівець з міського та районного планування 2452.2 Дизайнер графічних робіт 2452.2 Дизайнер інтер'єру Згідно з International Standard Classification of Occupations 2008 (ISCO-08) магістр з архітектури та містобудування може обіймати такі посади: 2161 – Building architects Можливість сертифікації архітектурної діяльності</p>	
4.2.	Подальше навчання	<p>Продовження навчання за третім (освітньо-науковим) рівнем для отримання наукового ступеня доктора філософії (навчання за програмою третього циклу FQ-EHEA, 8 рівня EQF-LLL та 8 рівня НРК України). Має право на освоєння міждисциплінарних програм, близьких до архітектури та містобудування. Можливість сертифікації архітектурної діяльності.</p>	



Розділ 5. Викладання та оцінювання

5.1.	Викладання та навчання (методи, методики, технології, інструменти та обладнання)	<p>Комбінований студентоцентризований підхід до навчання на основі досліджень.</p> <p>Проектна навчально-пізнавальна діяльність. Акмеологічний, компетентністний, особистісно-розвивальний, особистісно-діяльнісний, нормативний, ціннісний, системний, проблемно-орієнтований педагогічні підходи.</p> <p>Комбінація лекцій, семінарів, практичних занять, лабораторних робіт із розв'язуванням завдань проблемного характеру, виконання курсових проектів і робіт, підготовка кваліфікаційної роботи. Лекції з мультимедійним супроводом, комп'ютерне навчання, навчання на основі дослідження, самостійне навчання, практичне навчання під час виробничої практики.</p> <p>Основними методами навчання є пояснювально-ілюстративний, репродуктивний, проблемного викладання, евристичний, дослідницький, експериментальний, метод наочності; графічного і математичного моделювання та аналізу; прогностичного моделювання проектних і будівельних процесів; сучасні методи і технології управління об'єктами будівництва впродовж їх життєвого циклу.</p> <p>Методи, методики та технології збору, систематизації інформації, виконання натурних обмірів, формулювання та перевірки гіпотез і обґрунтування концепцій; моделювання, методи дослідження і проектування об'єктів архітектури та містобудування, технології здійснення авторського нагляду, сучасні цифрові технології.</p> <p>Інструменти та обладнання: картографічні матеріали, технічні засоби обстеження об'єктів, архітектурно-проектне креслярське обладнання, системи обробки інформації, програмне забезпечення моделювання об'єктів архітектури та містобудування, матеріали та інструментарій для макетування.</p>
------	--	--



Система менеджменту якості.
ОСВІТНЬО-ПРОФЕСІЙНА ПРОГРАМА
«Дизайн архітектурного середовища»
Спеціальність 191 «Архітектура та містобудування»
Галузь знань 19 «Архітектура та будівництво»
другого (магістерського) рівня вищої освіти

Шифр
документа

СМЯ НАУ ОПП
10.01.06 – 04 – 2022

Стор. 11 з 23

5.2.

Оцінювання

Система оцінювання якості підготовки студентів включає: вхідний, поточний, модульний та семестровий види контролю та атестацію здобувачів вищої освіти.

Поточний контроль здійснюється протягом семестру під час проведення лекційних, практичних, лабораторних, семінарських занять і оцінюється сумою набраних балів. Основна мета поточного контролю – забезпечення зворотного зв'язку між науково-педагогічними працівниками та студентами у процесі навчання, забезпечення управління навчальною мотивацією студентів. Поточний контроль проводиться у формі усного опитування або письмового експрес-контролю.

Семестровий контроль проводиться у формі іспиту чи диференційованого заліку, визначених навчальним планом у терміни, передбачені графіком навчального процесу, та в обсязі навчального матеріалу, визначеному робочими програмами навчальних дисциплін.

Атестація здобувачів вищої освіти здійснюється у формі публічного захисту кваліфікаційної роботи.

Розділ 6. Програмні компетентності

6.1.

Інтегральна компетентність (ІК)

ІК. Здатність розв'язувати задачі дослідницького та/або інноваційного характеру у сфері архітектури та містобудування, зокрема на основі застосування сучасних архітектурних теорій та інновацій, системного підходу, проведення наукових досліджень та використання методів і засобів суміжних наук.



Система менеджменту якості.
ОСВІТНЬО-ПРОФЕСІЙНА ПРОГРАМА
«Дизайн архітектурного середовища»
Спеціальність 191 «Архітектура та містобудування»
Галузь знань 19 «Архітектура та будівництво»
другого (магістерського) рівня вищої освіти

Шифр
документа

СМЯ НАУ ОПП
10.01.06 – 04 – 2022

Стор. 12 з 23

6.2.	Загальні компетентності (ЗК)	<p>ЗК01. Здатність до абстрактного мислення, аналізу та синтезу.</p> <p>ЗК02. Здатність спілкуватися державною мовою як усно, так і письмово.</p> <p>ЗК03. Здатність спілкуватися іноземною мовою.</p> <p>ЗК04. Здатність використовувати інформаційні та комунікаційні технології.</p> <p>ЗК05. Прагнення до збереження навколишнього середовища.</p> <p>ЗК06. Здатність діяти на основі етичних міркувань (мотивів).</p> <p>ЗК07. Знання та розуміння предметної області та розуміння професійної діяльності.</p> <p>ЗК08. Здатність спілкуватися з представниками інших професійних груп різного рівня (з експертами з інших галузей знань/видів економічної діяльності).</p>
6.3.	Фахові (спеціальні) компетентності (ФК)	<p>ФК 01. Здатність інтегрувати знання та розв'язувати складні задачі архітектури та містобудування у широких або мультидисциплінарних контекстах.</p> <p>ФК 02. Здатність розв'язувати проблеми архітектури та містобудування у нових або незнайомих середовищах за наявності неповної або обмеженої інформації з урахуванням аспектів соціальної та етичної відповідальності.</p> <p>ФК03. Здатність аналізувати, розробляти та впроваджувати архітектурно-містобудівні рішення з урахуванням соціально-демографічних, національноетнічних, природно-кліматичних, інженерно-технічних чинників та санітарно-гігієнічних, безпекових, енергозберігаючих, екологічних, техніко-економічних вимог.</p> <p>ФК04. Здатність продовжувати навчання з високим ступенем автономії.</p> <p>ФК05. Здатність розробляти і реалізовувати проекти у сфері архітектури та містобудування.</p> <p>ФК06. Здатність аналізувати міжнародний та вітчизняний досвід, збирати, накопичувати і використовувати інформацію, необхідну для розв'язання задач дослідницького та інноваційного характеру у сфері архітектури та містобудування.</p> <p>ФК07. Здатність до проектного моделювання і</p>

	<p style="text-align: center;">Система менеджменту якості. ОСВІТНЬО-ПРОФЕСІЙНА ПРОГРАМА «Дизайн архітектурного середовища» Спеціальність 191 «Архітектура та містобудування» Галузь знань 19 «Архітектура та будівництво» другого (магістерського) рівня вищої освіти</p>	<p style="text-align: center;">Шифр документа</p>	<p style="text-align: center;">СМЯ НАУ ОПП 10.01.06 – 04 – 2022</p>
		<p>Стор. 13 з 23</p>	
		<p>дослідження концептуальних, натурних та комп'ютерних моделей об'єктів архітектури та містобудування.</p> <p>ФК08. Здатність розробляти завдання на архітектурно-містобудівне проектування, організувати процес проектування з використанням даних щодо натурних обстежень, обмірних робіт, містобудівного розрахунку об'єкту проектування.</p> <p>ФК09. Здатність управляти робочими процесами у сфері архітектури та містобудування, які є складними, непередбачуваними та потребують нових стратегічних підходів.</p> <p>ФК10. Здатність генерувати нові ідеї та розробляти інноваційні рішення у сфері архітектури та містобудування.</p> <p>ФК11. Здатність критично осмислювати проблеми архітектури та містобудування.</p> <p>ФК12. Здатність розробляти інноваційні проекти в сфері професійної діяльності (зокрема для авіаційно-космічної галузі), з проведенням моделювання (зокрема, BIM), та техніко-економічного обґрунтування із забезпеченням показників надійності, комфортності, екологічності.</p>	
<p>Розділ 7. Програмні результати навчання</p>			
<p>7.1.</p>	<p>Програмні результати навчання(РН)</p>	<p>ПРН01. Мати спеціалізовані концептуальні знання, що включають сучасні наукові здобутки у сфері архітектури та містобудування і є основою для оригінального мислення та проведення досліджень.</p> <p>ПРН02. Мати спеціалізовані уміння/навички розв'язання проблем, необхідні для проведення досліджень та/або провадження інноваційної діяльності у сфері архітектури та містобудування з метою розвитку нових знань та процедур.</p> <p>ПРН03. Здійснювати передпроектний аналіз архітектурно-містобудівних об'єктів і територій.</p> <p>ПРН04. Розуміти і застосовувати у практичній діяльності теоретичні і практичні засади проектування інноваційних об'єктів містобудування, житлових, громадських, промислових будівель і споруд, реконструкції і реставрації архітектурних об'єктів, методи досягнення раціонального архітектурно-планувального, об'ємно-просторового,</p>	



Система менеджменту якості.
ОСВІТНЬО-ПРОФЕСІЙНА ПРОГРАМА
«Дизайн архітектурного середовища»
Спеціальність 191 «Архітектура та містобудування»
Галузь знань 19 «Архітектура та будівництво»
другого (магістерського) рівня вищої освіти

Шифр
документа

СМЯ НАУ ОПП
10.01.06 – 04 – 2022

Стор. 14 з 23

конструктивного рішення, забезпечення соціально-економічної ефективності, екологічності, енергоефективності.

ПРН05. Знати, розуміти та оцінювати характеристики сучасних будівельних матеріалів, виробів і технологій, враховувати їх особливості при розробці інноваційних проектних рішень будівель і споруд, в проектах благоустрою міських і ландшафтних територій, при реконструкції та реставрації пам'яток архітектури і містобудування.

ПРН06. Забезпечувати гармонізацію об'єктів архітектури і предметного середовища, зокрема із застосуванням принципів і методів теорії дизайну архітектурного середовища.

ПРН07. Здійснювати проектне моделювання, обирати цифрові технології та програмні засоби для розв'язання задач дослідницького та інноваційного характеру, розробки і реалізації проектів у сфері архітектури та містобудування, оформлення відповідної наукової та технічної документації, виготовлення макетів і наочних ілюстративних матеріалів.

ПРН08. Організовувати роботу над комплексними архітектурно-містобудівними проектами, співпрацю з замовниками та громадськістю при розробці, узгодженні і публічному обговоренні архітектурних проектів; зрозуміло доносити власні висновки та аргументацію до фахівців і нефаківців.

ПРН09. Застосовувати енергоефективні та інші інноваційні технології при проведенні наукових архітектурно-містобудівних досліджень та прийнятті комплексних архітектурно-містобудівних рішень.

ПРН10. Обговорювати результати професійної діяльності, досліджень та інноваційних проектів у сфері архітектури та містобудування державною та іноземною мовами усно і письмово.

ПРН11. Приймати ефективні рішення у сфері архітектури та містобудування, розробляти і порівнювати альтернативи, враховувати обмеження, оцінювати можливі побічні наслідки та ризики.

ПРН12. Знати і застосовувати у практичній діяльності законодавство і нормативну базу щодо проведення досліджень та розробки архітектурно-містобудівних проектів.

ПРН13. Обґрунтовувати безпекові, санітарно-гігієнічні, екологічні, інженерно-технічні і техніко-



Система менеджменту якості.
ОСВІТНЬО-ПРОФЕСІЙНА ПРОГРАМА
«Дизайн архітектурного середовища»
Спеціальність 191 «Архітектура та містобудування»
Галузь знань 19 «Архітектура та будівництво»
другого (магістерського) рівня вищої освіти

Шифр
документа

СМЯ НАУ ОПП
10.01.06 – 04 – 2022

Стор. 15 з 23

економічні рішення і показники у комплексному архітектурно-містобудівному проектуванні.

ПРН14. Здійснювати авторський нагляд за реалізацією проектів у сфері архітектури та містобудування.

ПРН15. Аналізувати міжнародний та вітчизняний досвід щодо проектування об'єктів архітектури та містобудування.

ПРН16. Здійснювати розроблення інноваційних проектів для авіаційно-космічної галузі з використанням ВІМ моделювання.

Розділ 8. Ресурсне забезпечення реалізації програми

8.1. Кадрове забезпечення

Найвний кадровий склад включає висококваліфікованих фахівців із базовою освітою та базовими науковими спеціальностями, кандидатів і докторів наук, доцентів і професорів, сертифікованих архітекторів, а також кваліфікованих фахівців із гуманітарних та соціально-економічних спеціальностей, проектувальників-практиків у сфері архітектури, містобудування та дизайну архітектурного середовища. Цикл професійної підготовки забезпечують викладачі, які мають наукові ступені і вчені звання в галузі архітектури та технічних наук. До аудиторних занять практикується залучення професіоналів-практиків, експертів галузі, представників роботодавців, закордонних фахівців.

8.2. Матеріально-технічне забезпечення

Університет має повне забезпечення спеціалізованими кабінетами та лабораторіями для професійної підготовки. Найвні спеціалізовані аудиторії, які оснащені мультимедійними засобами, кабінети з навчальних дисциплін (архітектурного проектування, будівельної фізики, будівельного матеріалознавства, інженерної геодезії, технології будівельного виробництва, з нормативного забезпечення у будівництві, скульптури, рисунку та живопису та ін.), виставкова зала, комп'ютерні класи із ліцензійним програмним забезпеченням загального і професійного призначення, навчальна лабораторія інноваційних технологій архітектурного проектування.

	<p style="text-align: center;">Система менеджменту якості. ОСВІТНЬО-ПРОФЕСІЙНА ПРОГРАМА «Дизайн архітектурного середовища» Спеціальність 191 «Архітектура та містобудування» Галузь знань 19 «Архітектура та будівництво» другого (магістерського) рівня вищої освіти</p>	<p style="text-align: center;">Шифр документа</p>	<p style="text-align: center;">СМЯ НАУ ОПП 10.01.06 – 04 – 2022</p>
		<p>Стор. 16 з 23</p>	
<p style="text-align: center;">8.3</p>	<p>Інформаційне та навчально-методичне забезпечення</p>	<p>Нааявний доступ до інтернету, веб-ресурсів із розміщеними навчально-методичними матеріалами, що входять до складу навчально-методичних комплексів дисциплін, електронними бібліотеками, репозитаріями викладачів, репозитаріями фахових збірок, професійними сайтами, сайтом МОН України тощо.</p> <p>Обсяг, склад та якість інформаційного та навчально-методичного забезпечення повністю відповідають ліцензійним умовам провадження освітньої діяльності закладів освіти. http://er.nau.edu.ua/</p>	
<p>Розділ 9. Академічна мобільність</p>			
<p style="text-align: center;">9.1.</p>	<p>Національна кредитна мобільність</p>	<p>Реалізується на основі двосторонніх договорів між Національним авіаційним університетом та вищими навчальними закладами України.</p> <p>Учасникам освітнього процесу надаються можливості навчатися, викладати, стажуватися чи проводити наукову діяльність в іншому закладі вищої освіти (науковій установі) на території України, брати участь в різноманітних навчальних або навчально-дослідницьких програмах.</p> <p>Допускається перезарахування кредитів, отриманих у інших закладах вищої освіти України, за умови відповідності набутих там компетентностей.</p>	
<p style="text-align: center;">9.2.</p>	<p>Міжнародна кредитна мобільність</p>	<p>У рамках програми EC-ERASMUS+. На основі укладання дво- чи багатосторонніх договорів між Національним авіаційним університетом та навчальними закладами країн-партнерів (International University of Logistics and Transport in</p>	



Система менеджменту якості.
ОСВІТНЬО-ПРОФЕСІЙНА ПРОГРАМА
«Дизайн архітектурного середовища»
Спеціальність 191 «Архітектура та містобудування»
Галузь знань 19 «Архітектура та будівництво»
другого (магістерського) рівня вищої освіти

Шифр
документа

СМЯ НАУ ОПП
10.01.06 – 04 – 2022

Стор. 17 з 23

		<p>Wroclaw, Bialystok University of Technology; University of Cadiz, Lodz University of Technology; Wyzsa Skola Politechnika Krakowska Краківський політехнічний університет ім. Тадеуша Костюшко (Польща) Krakow Polytechnic University Tadeusz Kosciuszko (Krakow, Poland); Wyższa Szkoła Sztuki i Proektowania w Łodzi Poland; Państwowa wyższa szkoła zawodowa PWSZ Chełm, Poland), Вільнюський Технічний Університет ім. Гедімінаса (Вільнюс, Литва); Університет Аристотеля (Салоніки, Греція); The Oslo School of Architecture and Design (the Kingdom of Norway); Eidgenössische Technische Hochschule Zürich (Switzerland) щодо академічного обміну студентами.</p>
9.3.	Навчання іноземних здобувачів вищої освіти	<p>В університеті створені належні умови щодо забезпечення вимог навчального процесу для іноземних здобувачів вищої освіти. Навчання іноземних здобувачів вищої освіти проводиться на загальних умовах з додатковою мовною підготовкою.</p>

	Система менеджменту якості. ОСВІТНЬО-ПРОФЕСІЙНА ПРОГРАМА «Дизайн архітектурного середовища» Спеціальність 191 «Архітектура та містобудування» Галузь знань 19 «Архітектура та будівництво» другого (магістерського) рівня вищої освіти	Шифр документа	СМЯ НАУ ОПП 10.01.06 – 04 – 2022
		Стор. 18 з 23	

2. Перелік компонентів освітньо-професійної програми та їх логічна послідовність

2.1. Перелік компонентів

Код н/д	Компоненти освітньо-професійної програми (навчальні дисципліни, курсові проекти (роботи), практики, кваліфікаційна робота)	Кількість кредитів	Форма підсумкового контролю	Семестр
1	2	3	4	5
Обов'язкові компоненти				
ОК1	Дизайн архітектурного середовища (в т.ч. курсовий проект)	6,0	Екзамен	2
ОК2	Архітектурне проектування (в т.ч. курсовий проект)	6,5	Екзамен	1
ОК3	Методологія прикладних досліджень у сфері архітектури та містобудування	5,0	Екзамен	1
ОК4	Реконструкція та реставрація в архітектурі і містобудуванні	3,0	Екзамен	1
ОК5	Архітектурно-проектна справа	3,5	Диференційований залік	2
ОК6	Основи теорії системного аналізу та евристика в архітектурі і містобудуванні	3,5	Екзамен	2
ОК7	Філософські проблеми наукового пізнання	3,5	Диференційований залік	1
ОК8	Ділова іноземна мова	3,5	Екзамен	2
ОК9	Науково-дослідна практика у сфері дизайну архітектурного середовища	4,5	Диференційований залік	2
ОК10	Переддипломна практика	6,0	Диференційований залік	3
ОК11	Кваліфікаційна робота	21,0	Захист	3
Загальний обсяг обов'язкових компонентів:		66,0		
Вибіркові компоненти				
ВК 1	Дисципліна 1	4,0	Залік	1
ВК 2	Дисципліна 2	4,0	Залік	1
ВК 3	Дисципліна 3	4,0	Залік	1
ВК 4	Дисципліна 4	4,0	Залік	2
ВК 5	Дисципліна 5	4,0	Залік	2
ВК 6	Дисципліна 6	4,0	Залік	2
Загальний обсяг вибірових компонентів*		24,0		
Загальний обсяг освітньо-професійної програми		90,0		

*Реалізація права здобувачів вищої освіти на вільний вибір навчальних дисциплін та створення індивідуальної освітньої траєкторії регламентується Законом України «Про вищу освіту» та внутрішніми нормативними актами НАУ. Вибіркові компоненти обираються здобувачами вищої освіти із каталогів рекомендованих та альтернативних вибірових дисциплін.



2.2. Структурно-логічна схема освітньо-професійної програми

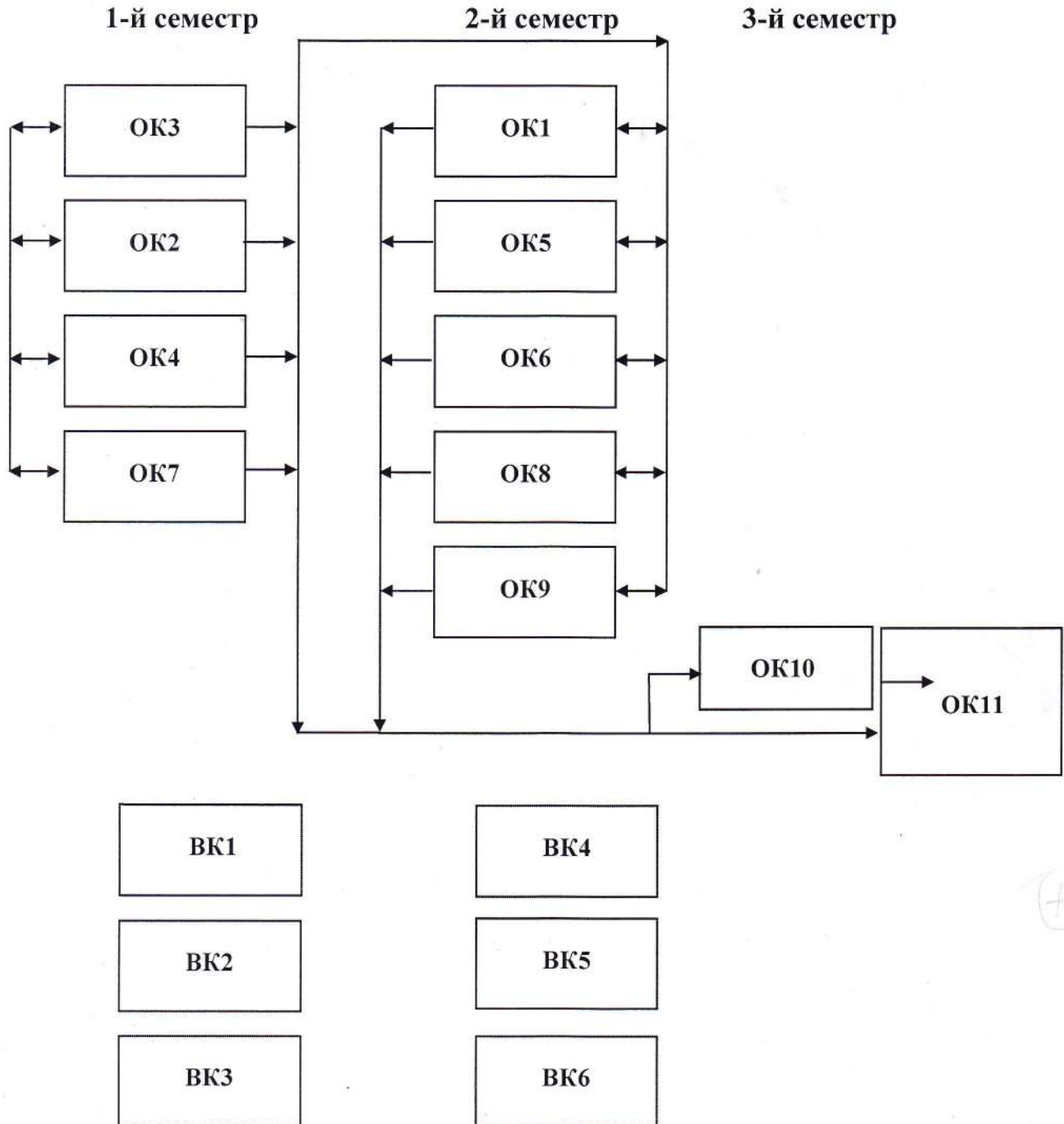

	<p>Система менеджменту якості. ОСВІТНЬО-ПРОФЕСІЙНА ПРОГРАМА «Дизайн архітектурного середовища» Спеціальність 191 «Архітектура та містобудування» Галузь знань 19 «Архітектура та будівництво» другого (магістерського) рівня вищої освіти</p>	Шифр документа	СМЯ НАУ ОПП 10.01.06 – 04 – 2022
		Стор. 20 з 23	

3. Форма атестації здобувачів вищої освіти

Форма атестації здобувачів вищої освіти	Атестація здійснюється у формі публічного захисту кваліфікаційної роботи
Вимоги до кваліфікаційної магістерської роботи	<p>Кваліфікаційна робота передбачає розв'язання задачі дослідницького та/або інноваційного характеру у сфері архітектури та містобудування.</p> <p>Кваліфікаційною роботою є архітектурний проект з науково-дослідною складовою (пояснювальною запискою).</p> <p>У кваліфікаційній роботі не повинно бути академічного плагіату, фальсифікації, фабрикації.</p> <p>Кваліфікаційна робота розміщується в репозитарії Національного авіаційного університету.</p>
Вимоги до публічного захисту (демонстрації)	Атестація здійснюється відкрито і публічно.



Система менеджменту якості.
ОСВІТНЬО-ПРОФЕСІЙНА ПРОГРАМА
«Дизайн архітектурного середовища»
Спеціальність 191 «Архітектура та містобудування»
Галузь знань 19 «Архітектура та будівництво»
другого (магістерського) рівня вищої освіти

Шифр
документа

СМЯ НАУ ОПП
10.01.06 – 04 – 2022

Стор. 21 з 23

4. Матриця відповідності програмних компетентностей компонентам освітньо-професійної програми

Компетентності	Освітні компоненти														
	OK1	OK2	OK3	OK4	OK5	OK6	OK7	OK8	OK9	OK10	OK11	BK1	BK2	...	BKn
ІК	+	+	+	+	+	+	+	+	+	+	+				
ЗК01	+	+				+	+		+	+	+				
ЗК02			+	+	+		+		+		+				
ЗК03					+			+			+				
ЗК04	+	+	+		+			+	+	+	+				
ЗК05	+	+		+		+	+			+	+				
ЗК06		+		+		+	+		+	+	+				
ЗК07	+	+	+	+		+	+	+	+	+	+				
ЗК08		+	+	+	+	+		+	+	+	+				
ФК01	+	+	+		+	+	+		+	+	+				
ФК02	+	+	+	+		+	+			+	+				
ФК03	+	+	+		+	+	+		+	+	+				
ФК04		+				+	+	+		+	+				
ФК05	+	+	+	+	+	+			+	+	+				
ФК06	+	+		+	+	+	+		+	+	+				
ФК07	+	+	+	+		+			+	+	+				
ФК08		+		+	+				+	+	+				
ФК09	+	+	+		+					+	+				
ФК10		+				+	+		+	+	+				
ФК11	+	+	+	+		+	+		+	+	+				
ФК12		+			+					+	+				



**5. Матриця забезпечення програмних результатів навчання (ПРН)
відповідними компонентами освітньо-професійної програми**

Програмні результати навчання	Освітні компоненти														
	ОК1	ОК2	ОК3	ОК4	ОК5	ОК6	ОК7	ОК8	ОК9	ОК10	ОК11	ВК1	ВК2	...	ВКn
ПРН01	+	+	+	+	+	+	+	+	+	+	+				
ПРН02	+	+	+			+		+	+	+	+				
ПРН03	+		+	+	+	+		+	+	+	+				
ПРН04		+	+	+			+	+	+		+				
ПРН05	+	+	+	+	+						+				
ПРН06	+	+		+		+	+	+		+	+				
ПРН07		+	+	+	+	+			+		+				
ПРН08	+	+	+	+	+		+		+	+	+				
ПРН09		+	+	+	+						+				
ПРН10	+	+	+	+			+	+	+	+	+				
ПРН11	+	+	+	+	+	+	+	+		+	+				
ПРН12	+	+		+	+				+		+				
ПРН13	+	+	+		+	+			+		+				
ПРН14				+	+				+		+				
ПРН15	+	+	+	+	+	+	+	+	+	+	+				
ПРН16	+	+								+	+				

РЕЦЕНЗІЯ

на освітньо-професійну програму
«Дизайн архітектурного середовища»
другого (магістерського) рівня вищої освіти
за спеціальністю **191 архітектура та містобудування**
виконану при кафедрі архітектури та просторового планування
Національного авіаційного університету

Представлена програма відповідає фаховим компетенціям та цілям класичної архітектурної освіти. Четверта редакція ОПП спирається на багаторічний викладацько-методичний досвід, напрацьований на кафедрі архітектури та просторового планування НАУ, водночас враховуючи освітні компоненти та компетенції, затверджені стандартом МОН № 418 від 09.05.2022 р.

До певних недоліків наданої редакції ОПП можна віднести переобтяженість теоретичного курсу: зокрема дисципліна «Основи теорії системного аналізу та евристика в архітектурі та містобудуванні» видаються нам більш доречними до опанування на рівні аспірантури. Однак наведені зауваження носять рекомендаційний характер та не впливають на загальне позитивне враження від програми. Рекомендуємо представлену четверту редакцію ОПП «Дизайн архітектурного середовища» другого (магістерського) рівня вищої освіти до впровадження в навчальний процес.

д.т.н., професор,
Академік-секретар відділення
Синтезу пластичних мистецтв
НАМ України



Микола ЯКОВЛЄВ



РЕЦЕНЗІЯ

на освітньо-професійну програму
«Дизайн архітектурного середовища»
другого (магістерського) рівня вищої освіти
за спеціальністю 191 архітектура та містобудування
виконану при кафедрі архітектури та просторового планування НАУ

Дана, четверта редакція ОПП «Дизайн архітектурного середовища» є результатом приведення попередньої (акредитованої) ОПП у відповідність до стандарту МОН № 418 від 09.05.2022 р. В новій редакції освітні компоненти узгоджені з затвердженими Міністерством загальним та фаховим компетенціям, а кваліфікаційний екзамен (1,5 кредити) інтегрований у дипломну кваліфікаційну роботу.

Програма відзначається послідовним та кваліфікованим науковим підходом, профільному предмету, архітектурному проектуванню відведена необхідна кількість кредитів, фахові компетенції відповідають цілям та традиціям архітектурної освіти. Все вищезначене дозволяє рекомендувати нову редакцію ОПП ««Дизайн архітектурного середовища» другого (магістерського) рівня вищої освіти до впровадження.

д.арх., професор,
завідувач кафедри дизайну
архітектурного середовища КНУБА



Віктор ТІМОХІН

РЕЦЕНЗІЯ

на освітньо-професійну програму
«Дизайн архітектурного середовища»
Другого рівня вищої освіти
за спеціальністю 191 архітектура та містобудування
кафедри архітектури та просторового планування НАУ

Представлена ОПП для другого магістерського рівня укладена з урахуванням професійних стандартів архітектурної освіти та відповідає вимогам, необхідним для формування кваліфікованих кадрів. Нова редакція ОПП спирається на тривалий досвід викладання кафедри архітектури та просторового планування факультету архітектури, будівництва та дизайну НАУ й приведена у відповідність до стандарту МОН України зі спеціальності 191 «Архітектура та містобудування» № 418 від 9 травня 2022 року.

Зазначені у програмі освітні компоненти дозволяють формувати фахівців, здатних розв'язувати задачі дослідницького та інноваційного характеру, й повністю відповідають вимогам Національної спілки архітекторів України.

канд. арх., доцент, голова НСА



Олександр ЧИЖЕВСЬКИЙ